



# تراز الکترونیک

آدرس \_ قزوین: خیابان مولوی جنوبی جنب کوچه بالو

دفتر خدمات: 02833572276

مرتضی امامی: 09129495369

## راهنمای استفاده از باسکول دیجیتال

# MDS13000 BASICS GUIDE



### شرایط ضمانتنامه

- ✓ نمایندگی های معتبر استان مربوطه در ازای اعطای ضمانتنامه، مجاز به دریافت هیچگونه وجهی نیستند. در صورت تخلف مراتب را جهت پیگیری به شماره تلفن ۰۲۱-۵۲۸۷۱ (واحد فروش) اطلاع دهید.
- ✓ شرکت توزین توان سنجش از تاریخ تولید به مدت ۱۰ سال خدمات پس از فروش و تأمین قطعات را تضمین می نماید.
- ✓ در صورت نیاز به قطعات یدکی بعد از پایان دوره ضمانت وجه آن دریافت می شود.
- ✓ هزینه حمل و نقل و همچنین ایاب و ذهاب در زمان سرویس دهی و خدمات پس از فروش به عهده خریدار میباشد.
- ✓ مدت ضمانت باتری ۶ ماه از تاریخ خرید می باشد.
- ✓ موارد خارج از ضمانت : هرگونه دستکاری یا تعمیر توسط افراد غیر مجاز، دستکاری یا خط خوردگی در مندرجات ضمانتنامه، آسیب های ناشی از آب، آتش سوزی، ضربه یا فشار به قسمتهای مختلف یا شکستگی، استفاده ناصحیح و یا غفلت در نگهداری، پوسیدگی، زنگ زدگی، لک، عوامل ناشی از نوسانات برق و موارد خارجی دیگر.
- ✓ قرار دادن وزن غیر مجاز و باز شدن پلمپ خارج از ضمانت می باشد.
- ✓ دستگاه مطابق قوانین و آیین نامه های استاندارد اجباری وسایل توزین به شماره ۶۵۸۹-۱ و به موجب مجوز کاربرد علامت استاندارد اجباری به شماره ۳۳۸۶ در این شرکت کالیبره و تنظیم گردیده است.
- ✓ چرخ دنده هد پریتر به مدت ۶ ماه از تاریخ خرید دارای ضمانت می باشد. (درمدل های دارای پریتر)

صفحه	فهرست
۱	مشخصات فنی دستگاه.....
۲	متعلقات دستگاه .....
۲	نکاتی چند قبل از روشن کردن دستگاه .....
۳	توزین .....
۴	کلید ON/OFF.....
۴	تعیین زینه (دقت) توزین .....
۵	صفر .....
۵	پارسنگ .....
۵	محاسبه مبلغ کالا .....
۶	حافظه های قیمت کالا .....
۷	ساعت.....
۷	تاریخ .....
۷	شمارش .....
۸	تنظیم شدت نور نمایشگر .....
۸	قابلیت ارسال وزن و مبلغ واحد به کامپیوتر .....
۸	قابلیت توزین چند مرحله ای .....
۹	اتصال به چاپگر .....
۹	تعیین تعداد چاپ فاکتور.....
۱۰	اتصال به کامپیوتر .....
۱۰	ارتباط بی سیم (wifi) .....
۱۱	راهنمای سریع صفحه کلید .....
۱۲	رفع اشکال .....

## مشخصات فنی:

MDS13000	MDS13000	MDS13000	MDS13000	مدل
Max = 1000 Kg	Max = 500 Kg	Max = 300 Kg	Max = 200 Kg	بیشینه ظرفیت
Min = 10 Kg	Min = 4 Kg	Min = 2 Kg	Min = 1 Kg	کمینه ظرفیت
e = d = 500g	e = d = 200g	e = d = 100g	e = d = 50g	دقت
1m x 1m	71.5cm x 72cm	71.5cm x 72cm	51.5cm x 52cm	ابعاد سینی
LED Red 7-segment 1"				نوع نمایشگر
AC: 220V , 15W			برق	تغذیه
DC: 6V , 4AH    باتری خشک قابل شارژ			باتری	

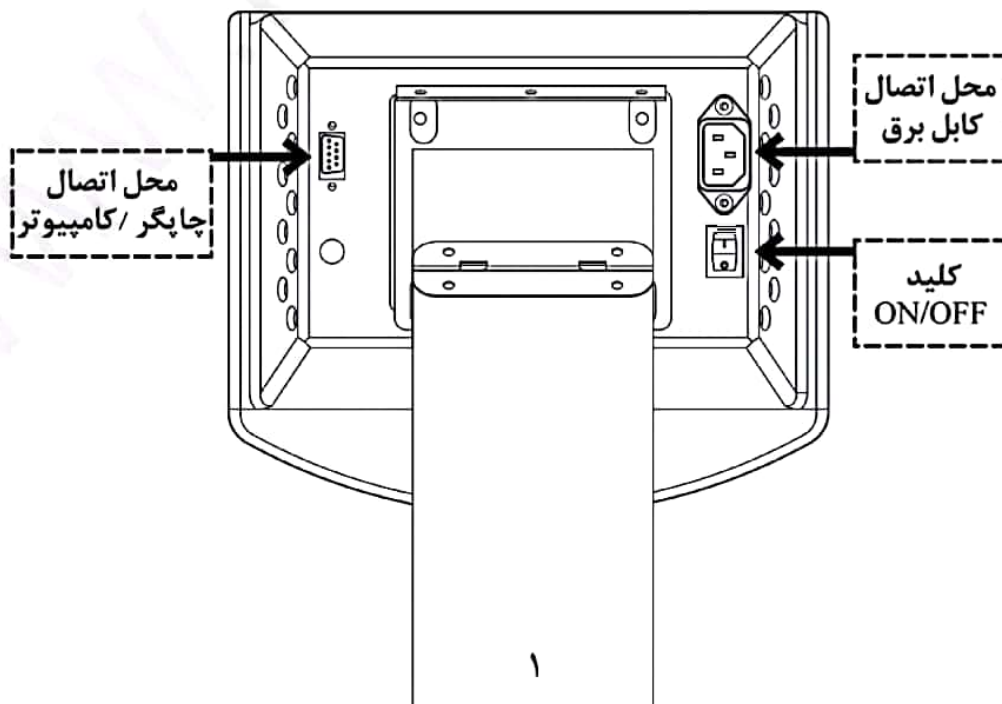
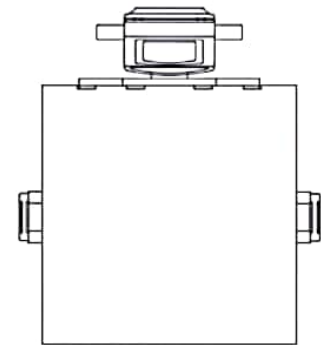
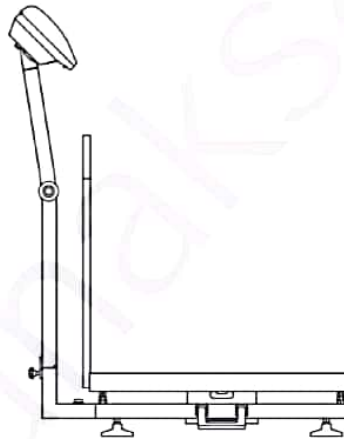
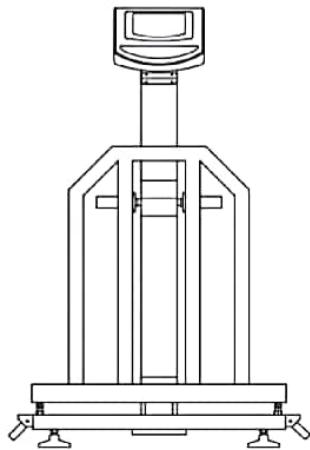

### متعلقات دستگاه

- ✓ سینی فلزی تخت (در مدل ۱۰۰۰ کیلو گرم سینی وجود ندارد)
- ✓ کابل برق
- ✓ دفترچه راهنمای استفاده از باسکول
- ✓ آچار آلن
- ✓ سینی استیل (در صورت درخواست)
- ✓ کابل اتصال به کامپیوتر یا شبکه (در صورت درخواست)
- ✓ CD نرم افزار (در صورت درخواست)

### نکاتی چند قبل از روشن کردن دستگاه

- ❗ از دستگیره های مخصوص باسکول برای جابجایی آن استفاده کنید و یا باسکول را از زیر آن بلند کنید.
- ❗ هیچگاه از قسمت گارد و کفه باسکول، آن را بلند نکنید.
- ❗ از تراز بودن باسکول در محل نصب اطمینان حاصل نمایید.
- ❗ از قراردادن باسکول در مجاورت دستگاه ها و ماشین آلات برقی فشار قوی جلوگیری نمایید.
- ❗ حتماً از پریز مستقلی که دارای ارت مطمئن باشد، برای تغذیه برق باسکول استفاده کنید.
- ❗ بهتر است از یک دستگاه محافظ برق مناسب استفاده نمایید.
- ❗ به هیچ عنوان از کفه توزین باسکول، به عنوان چهار پایه استفاده نکنید.
- ❗ از کشیده شدن لوله خرطوم می و عبور وسایلی مانند چرخ و لیفتراک از روی آن جداً جلوگیری نمایید. (در مدل های دارای نمایشگر متحرک)
- ❗ از پرت کردن بار بر روی کفه باسکول جداً جلوگیری نمایید.
- ❗ از وارد آمدن ضربه یا سقوط بار بر روی کفه باسکول جداً جلوگیری نمایید.
- ❗ از کشیده شدن بار بر روی کفه توزین جلوگیری نمایید.
- ❗ از قرار دادن بار بر روی کناره کفه توزین جداً پرهیز نمایید.
- ❗ از قرار دادن بار بیش از ظرفیت توزین، بر روی باسکول خودداری نمایید.

ریخته شدن آب بر روی باسکول جلوگیری نمایید.

پشت شستشوی دستگاه، سینی آن را جداگانه شسته و خشک نمایید و بقیه قسمت‌های دستگاه را با دستمال مرطوب تمیز نمایید.

برای تنظیم زاویه عمودی نمایشگر، حتماً از ضامن پلاستیکی استفاده نمایید. (در مدل های دارای موتور متحرک)

برای خاموش کردن دستگاه از کلید  استفاده نمایید. فقط در زمانی که مدتی از دستگاه استفاده نمی کنید از کلید ON/OFF پشت نمایشگر برای خاموش کردن دستگاه استفاده



منظور جلوگیری از آسیب دیدن باسکول، موارد فوق را با دقت به همه کارکنان خود آموزش

بدهید. صورت مشاهده هرگونه اشکال در عملکرد باسکول، از دستکاری و یا تعمیر توسط افراد غیر مجاز پرهیز نموده و بلافاصله با نمایندگی خدمات پس از فروش محک تماس حاصل فرمایید.

روشن کردن دستگاه به وسیله کلید اصلی، در ردیف اول نمایشگر، وزن بر حسب کیلوگرم و قیمت کالا نمایش داده می شود.





## کلید ON/OFF

با فشردن کلید  دستگاه در وضعیت آماده به کار (Stand By) قرار می گیرد. برای روشن شدن دستگاه و خروج از حالت آماده به کار مجدداً کلید  را فشار دهید.

## تعیین زینه (دقت) توزین

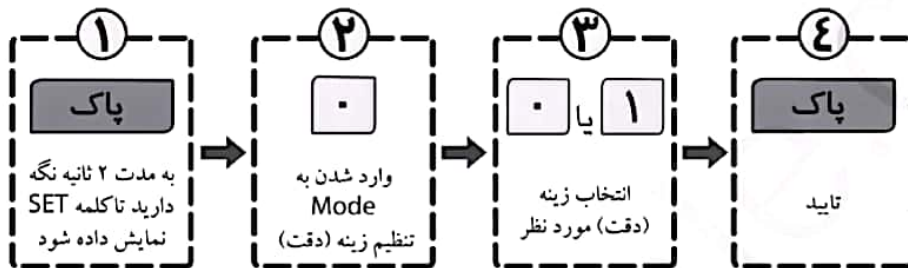
این قابلیت به شما امکان، انتخاب زینه (دقت وزنی) دستگاه را می دهد:



در صورتی که حالت Auto را انتخاب کنید، دستگاه شما دارای زینه (دقت وزنی) زیر خواهد بود. 

Division	مدل
50g ~ 20Kg: e= d= 20g 20Kg ~ 200Kg: e= d= 50g	200 Kg
100g ~ 30Kg: e= d= 50g 30Kg ~ 300Kg: e= d= 100g	300 Kg
200g ~ 50Kg: e= d= 100g 50Kg ~ 500Kg: e= d= 200g	500 Kg
500g ~ 100Kg: e= d= 200g 100Kg ~ 1000Kg: e= d= 500g	1000 Kg

## صفر

در صورت لزوم از کلید **صفر** برای صفر کردن وزن باسکول استفاده کنید.

## پارسنگ

در مواقعی که نیاز دارید وزن خالص اجناس را بدون در نظر گرفتن وزن ظرف آن مشاهده نمایید، طبق

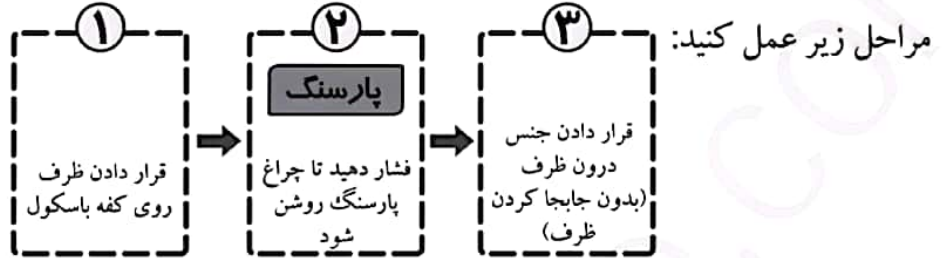

پس از مشاهده وزن خالص با برداشتن ظرف محتوی جنس، وزن به طور خود کار صفر می شود و چراغ پارسنگ روی نمایشگر خاموش می شود.

## محاسبه مبلغ کالا

قیمت کالا را می توان به ۲ روش وارد کرد:

## روش اول:



## روش دوم:

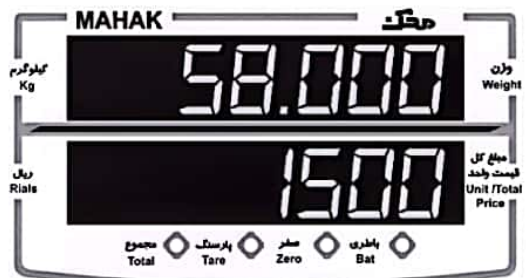
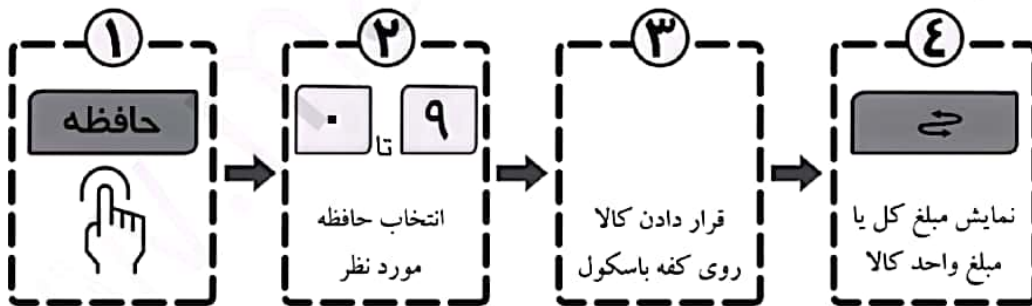

① ردیف دوم نمایشگر قیمت واحد را نشان **⇨** با زدن کلید **⇨** ردیف دوم نمایشگر مبلغ کل را نشان می دهد و LED مجموع روشن می شود



### حافظه های قیمت کالا

باسکول دیجیتال محک مدل MDS13000 دارای ۱۰ حافظه جهت ذخیره کردن قیمت کالا می باشد.

### ذخیره قیمت کالا:

جهت ذخیره قیمت کالا در حافظه به ترتیب زیر عمل کنید:

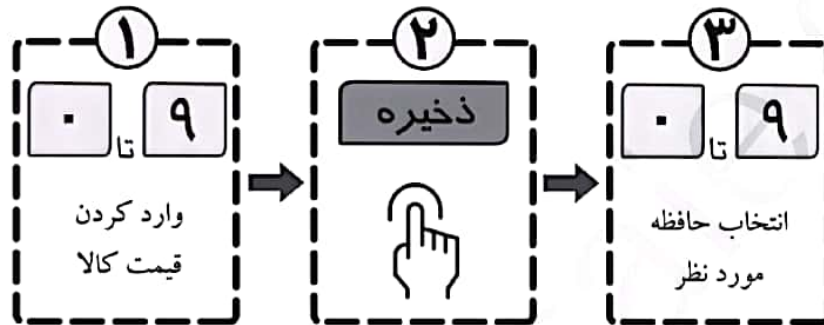

### دسترسی به حافظه های قیمت کالا:

به منظور دسترسی به حافظه های قیمت کالا به ترتیب زیر عمل نمایید:

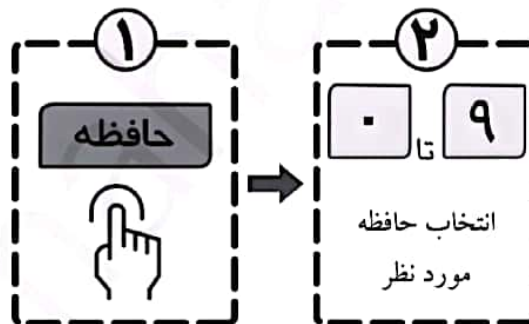

## ساعت

برای تنظیم ساعت به ترتیب زیر عمل نمایید:

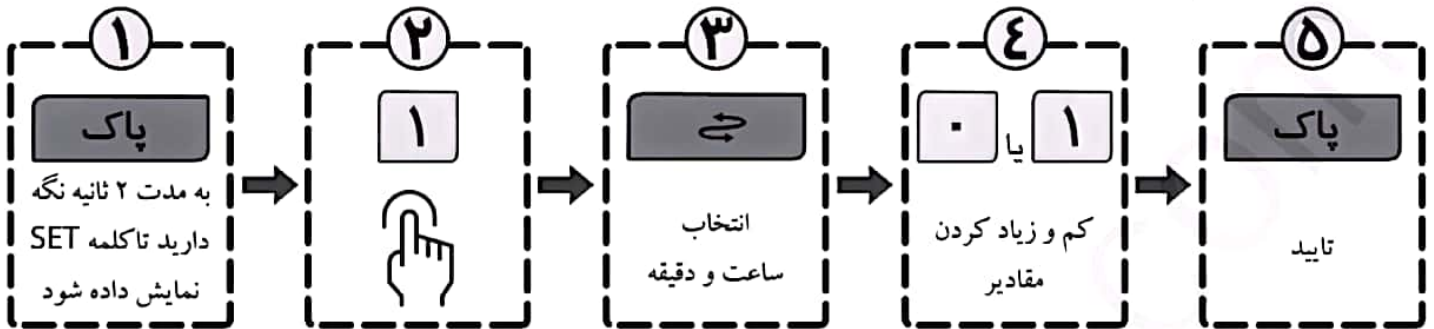

## تاریخ

برای تنظیم تاریخ به ترتیب زیر عمل نمایید:

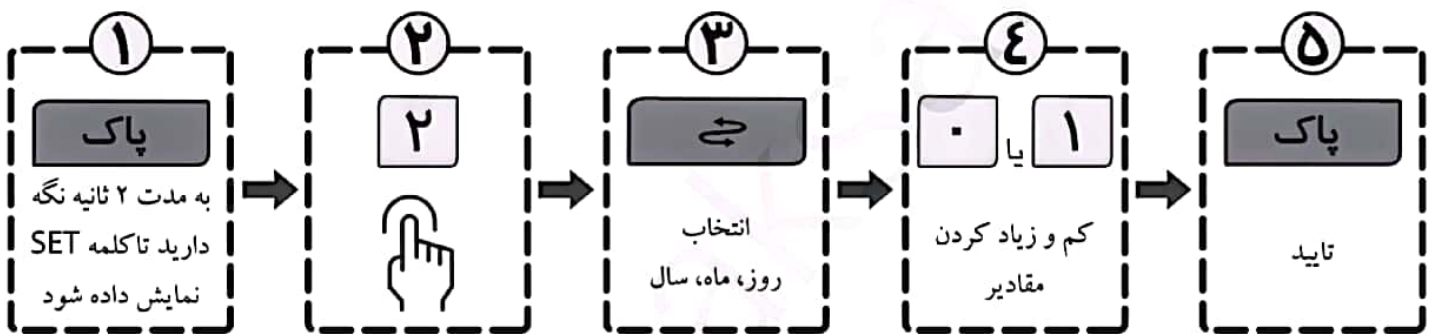

## شمارش

جهت استفاده از قابلیت شمارش به ترتیب زیر عمل نمایید:

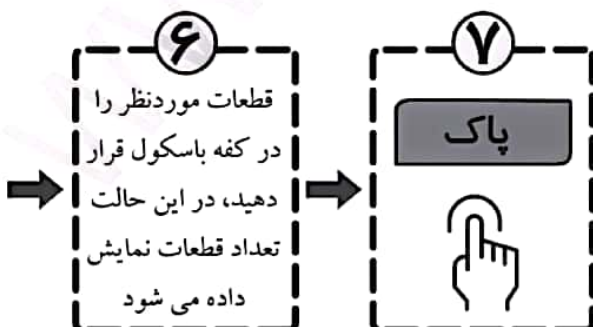

در صورتیکه هیچ قطعه ای روی کفه باسکول نباشد سیستم در وضعیت شمارش قرار نمی گیرد.

### تنظیم شدت نور نمایشگر

با استفاده از این قابلیت، می توانید شدت نور نمایشگر را بر اساس میزان نور محیط تنظیم نمایید. برای این منظور به ترتیب زیر عمل نمایید:

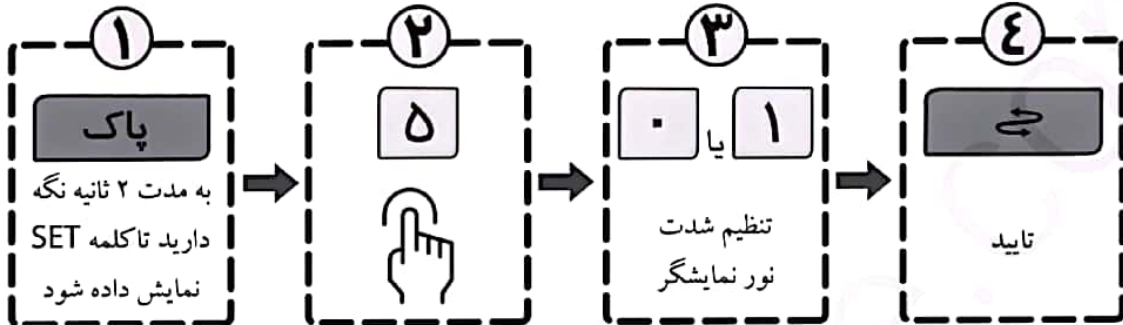

با توجه به اینکه قطع برق و استفاده از باتری، باعث تخلیه باتری سریع تر شود، شدت نور نمایشگر دستگاه به طور خودکار در پایین ترین حد خود قرار می گیرد.

### قابلیت ارسال وزن و مبلغ واحد به کامپیوتر

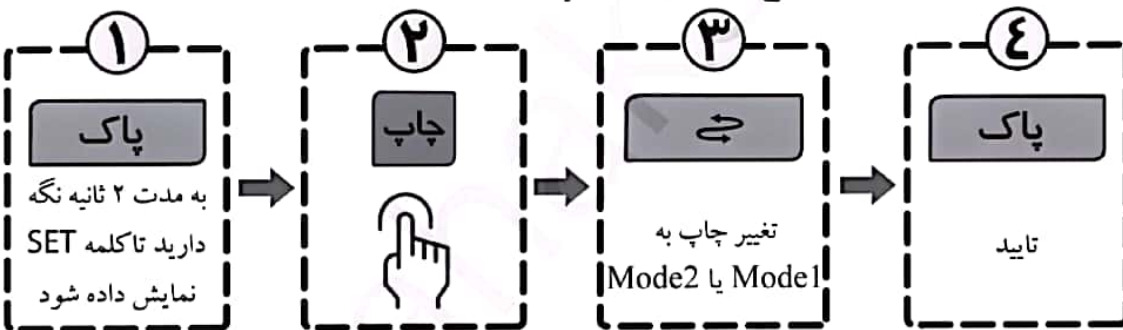

در MODE1 با فشردن کلید چاپ فاکتور چاپ می شود.

در MODE2 با فشردن کلید چاپ وزن و مبلغ نشان داده شده روی نمایشگر به کامپیوتر ارسال می شود.

### قابلیت توزین چند مرحله ای (جهت توزین بیشتر از ظرفیت دستگاه)

با استفاده از این قابلیت می توانید عمل توزین را در چند مرحله انجام دهید و در نهایت وزن کل چند مرحله را مشاهده و چاپ نمایید.

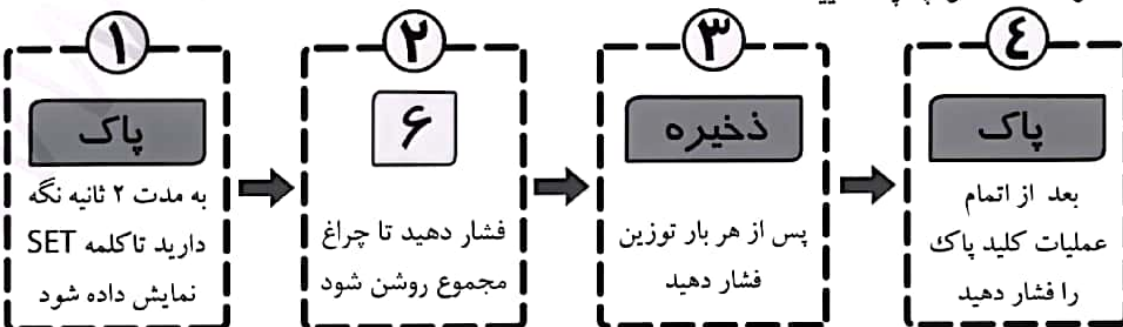

مرحله ۳: ردیف دوم نمایشگر جمع کل وزن را نمایش می دهد.

## اتصال به چاپگر

با استفاده از این قابلیت می توان جهت چاپ فاکتور فروش دستگاه را به چاپگر مدل MMP48 حرارتی متصل کرد.

## چاپ فاکتور فروش:

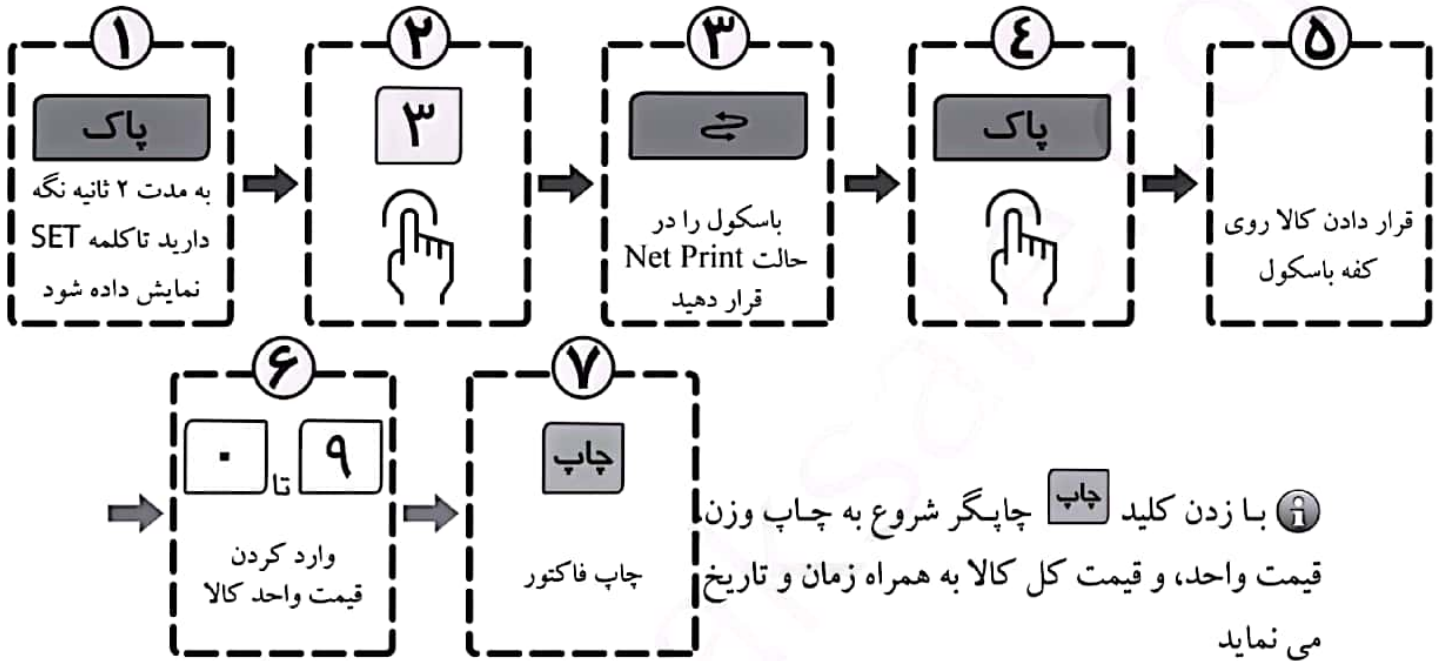

جهت چاپ نام فروشگاه، پیام تبلیغاتی و نام کالا در فاکتور فروش، شما می بایست از طریق کامپیوتر این اسامی را تعریف و به باسکول ارسال نمایید.

نام کالا، متعلق به حافظه های قیمت کالا می باشد.

## تعیین تعداد چاپ فاکتور

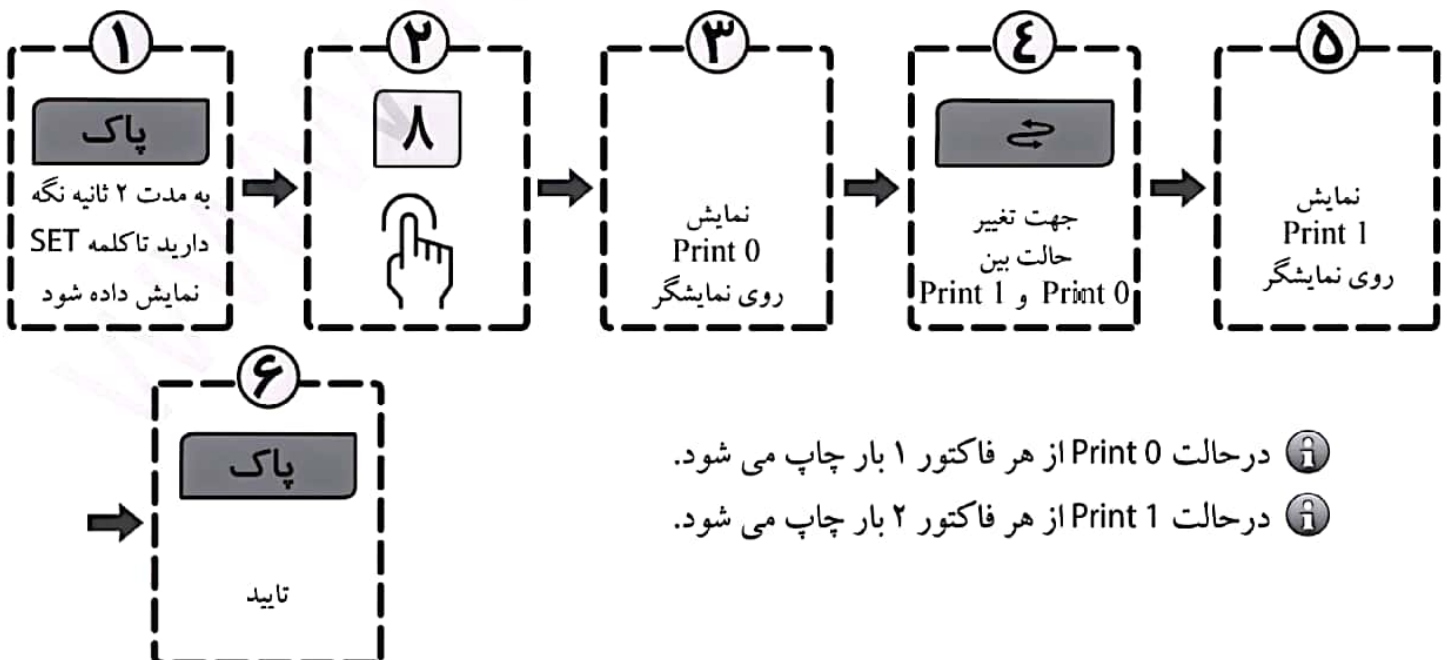

## اتصال به کامپیوتر

با استفاده از این قابلیت می توانید دستگاه را به کامپیوتر متصل نموده و اطلاعات موجود در دستگاه را مشاهده و یا تغییر دهید.

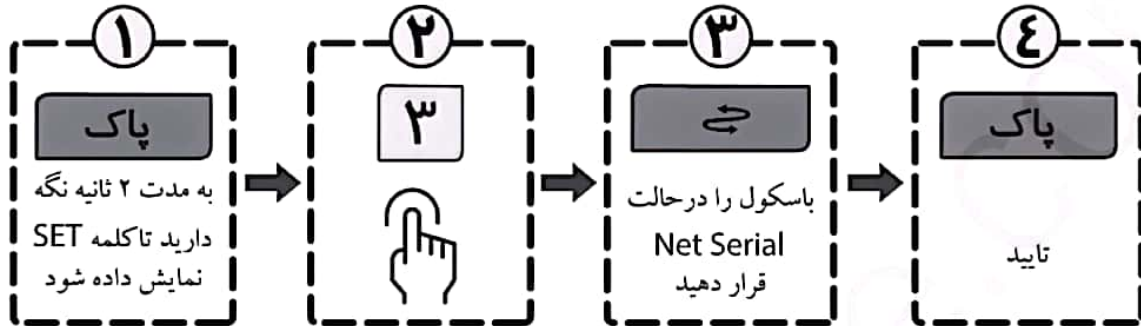

در حالت net print امکان اتصال به چاپگر خارجی وجود دارد.

## امکاناتی که به وسیله کامپیوتر در اختیار شما قرار می گیرد به شرح زیر است:



- ➕ امکان مشاهده و ذخیره ۲۰۰۰ قلم کالای فروخته شده در باسکول
- ➕ امکان مشاهده و تغییر قیمت کالا در حافظه های قیمت کالا
- ➕ امکان مشاهده و تغییر نام کالا در حافظه های قیمت کالا
- ➕ امکان مشاهده و تغییر نام فروشگاه و پیام تبلیغاتی
- ➕ امکان مشاهده صفحه نمایش باسکول
- ➕ امکان بایگانی و گزارش گیری از اقلام فروخته شده
- ➕ امکان مشاهده و تعیین شماره باسکول و شماره غرفه
- ➕ امکان مشاهده و تنظیم ساعت و تاریخ باسکول

## ارتباط بی سیم (Wi-Fi)

با استفاده از این قابلیت می توانید چندین باسکول و ترازو به طور همزمان به هم وصل کرده و نهایتاً به یک کامپیوتر متصل گردند و اطلاعات هر یک از باسکول ها توسط کامپیوتر کنترل شود.

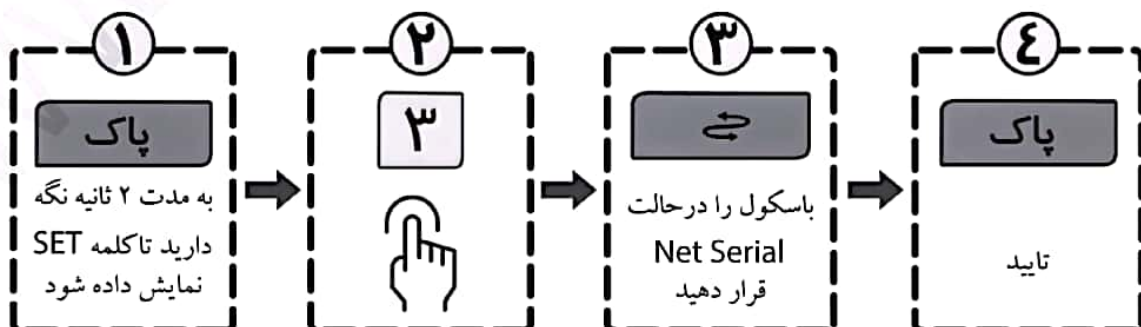
برای این منظور به ترتیب زیر عمل نمایید:



	خاموش و یا روشن کردن دستگاه (Standby)
۰ تا ۹	کلیدهای ارقام و حافظه های قیمت کالا
پاک	پاک کردن قیمت کالا
صفر	صفر کردن وزن
پارسنگ	قابلیت پارسنگ
ذخیره	ذخیره قیمت کالا در حافظه
حافظه	دستیابی به حافظه های قیمت کالا
	مشاهده مبلغ کل
چاپ	چاپ فاکتور فروش
پاک + ۰ (۲ ثانیه)	تعیین دقت توزین
پاک + ۱ (۲ ثانیه)	ساعت
پاک + ۲ (۲ ثانیه)	تاریخ
پاک + ۳ (۲ ثانیه)	تنظیم درگاه خروجی سریال
پاک + ۴ (۲ ثانیه)	شمارش کالاهای با وزن یکسان
پاک + ۵ (۲ ثانیه)	تنظیم شدت نور نمایشگر
پاک + ۶ (۲ ثانیه)	قابلیت توزین چند مرحله ای
پاک + ۸ (۲ ثانیه)	تعیین تعداد چاپ فاکتور فروش
پاک + چاپ (۲ ثانیه)	قابلیت ارسال وزن و مبلغ واحد به کامپیوتر

## رفع اشکال

در جدول زیر برخی از اشکالات احتمالی که ممکن است در هنگام استفاده از باسکول با آن مواجه شوید بیان شده است. در صورت برخورد با مشکلی غیر از این موارد و یا عدم رفع اشکال بر اساس موارد زیر با نمایندگی شرکت تماس بگیرید تا در اسرع وقت کادر فنی خدمات پس از فروش شرکت محک نسبت به رفع عیب اقدام نماید.

اشکال	علت احتمالی	مراحل رفع اشکال
دستگاه روشن نمی شود.	۱- کلید اصلی خاموش است. ۲- کابل برق دستگاه آسیب دیده است.	الف- کلید اصلی دستگاه را روشن کنید. ب- سیم برق دستگاه را تست یا تعویض کنید. ج- جای دستگاه را تغییر داده و دستگاه را به پریز برق دیگری وصل نمایید. د- در صورت برطرف نشدن با نمایندگی خدمات شرکت تماس بگیرید.
عدم نمایش درست وزن یا نوسان وزنی	۱- باد کولر یا پنکه به دستگاه می وزد. ۲- دستگاه روی سطح غیر پایدار قرار دارد. ۳- سینی دستگاه با جسم خارجی برخورد دارد. ۴- پایه های دستگاه تنظیم نیست. ۵- دستگاه تراز نیست.	الف- دستگاه را از معرض باد کولر، پنکه و غیره دور کنید. ب- میز زیر دستگاه را محکم کرده یا محل قرارگیری آن را تغییر دهید. ج- بررسی شود سینی دستگاه به جایی برخورد نداشته باشد. د- پایه های دستگاه را تنظیم کنید. ز- دستگاه را دقیق تر تراز کنید.
عبارت Lock روی نمایشگر مشاهده می شود.	دستگاه غیر فعال شده است.	با نمایندگی خدمات شرکت تماس بگیرید.
دستگاه با برق کار نمی کند LED باطری روشن است.	۱- پریز برق مغازه خراب است. ۲- سیم برق دستگاه خراب است.	الف- دستگاه را به پریز برق دیگری وصل کنید. ب- سیم برق دستگاه را تعویض کنید.
دستگاه با باطری کار نمی کند. هنگامیکه برق شهر قطع می باشد، دستگاه خاموش می شود.	۱- باطری خراب شده است. ۲- دستگاه خراب شده است.	با نمایندگی خدمات شرکت تماس بگیرید.
فاکتور چاپ نمی شود.	۱- کاغذ برعکس قرار داده شده است. ۲- چاپگر خراب است. ۳- دستگاه خراب شده است.	الف- کاغذ را بطور صحیح قرار دهید. ب- با نمایندگی خدمات شرکت تماس بگیرید.